



NICHIBAN

誘引結束機

とめたつ™ ライト

TMA100LT

取扱説明書

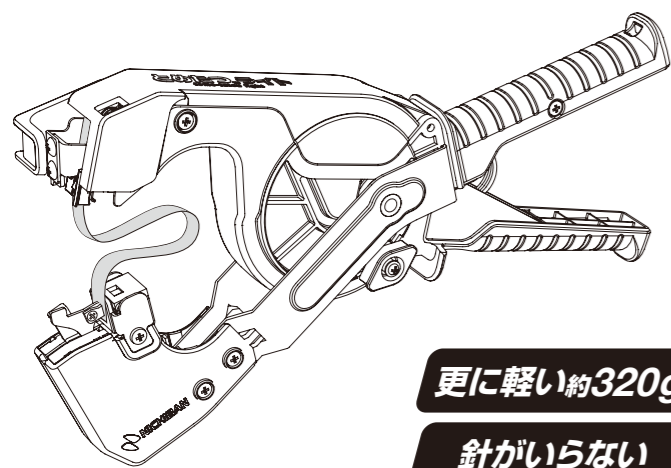

更に軽い約320g

針がいらない

※TMAは商標です。

ニチバン株式会社 テープ事業本部

〒112-8663 東京都文京区関口 2-3-3

お客様相談室 0120-377-218

ホームページ <https://www.nichiban.co.jp/>

SEN2143AJRM

1 安全にお使いいただくために

このたびは誘引結束機とめたつ™ライト TMA100LTをお買い上げいただきありがとうございます。

使用前に必ず、本説明書を最後までよくお読みください。本製品を正しく安全にお使いいただくために、記載されている注意事項・使用方法をお守りください。ご不明な点は、お買い上げのお店が弊社営業担当者にご相談ください。

■表示について

本説明書では、本製品を安全にお使いいただき、あなたや他の人に加えられる恐れのある危害や損害を未然に防止するため、次の表示をしております。



注意

取扱いを誤った場合に、ケガや財産に損害を受ける恐れがあるものを示します。



注意

- 使用前は必ず正常に動作するか確認してください。正常に動作しない場合は決して使用しないでください。
- 太い枝、重い作物等では十分な結束ができない場合があります。
- 高所・不安定なところに置かないでください。本体の落下により、ケガ・本体の故障、破損の恐れがあります。
- 高温多湿・直射日光があたる環境下に長時間放置しないでください。プラスチック部分が変形・劣化し、故障・破損の原因となります。
- 子供の手の届かないところに安全に保管してください。
- 可動部分には注油しないでください。樹脂の劣化の原因となります。

■内容物

- とめたつ™ライト TMA100LT 本体……………1台
- テープリール……………2個
- 取扱説明書……………1部

■各部名称

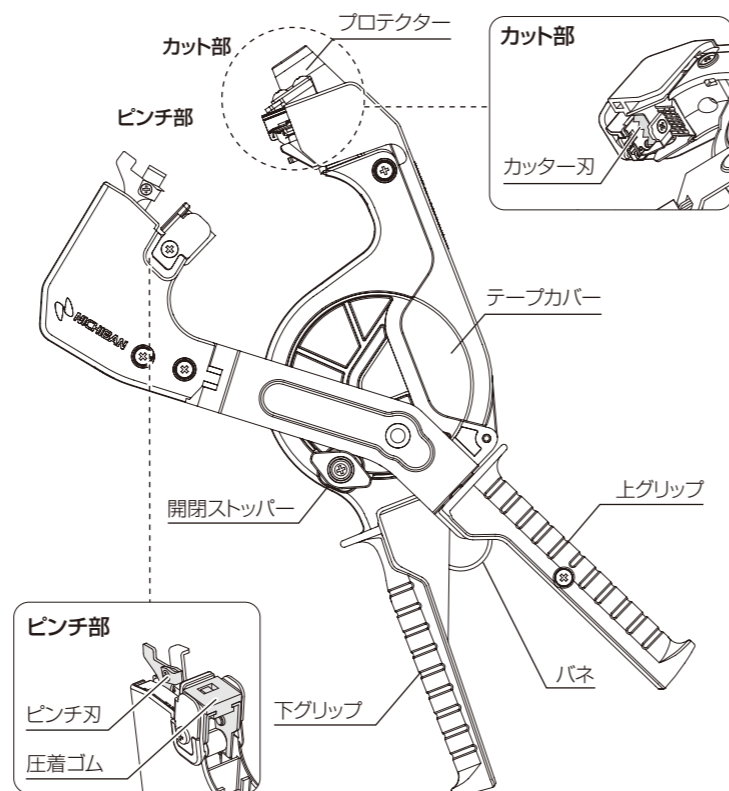

■仕様

商品名	とめたつ™ライト
品番	TMA100LT
寸法	全長 278mm x 高さ 153mm x 厚さ 41mm
質量	約320g
結束範囲	最大φ33mm

■交換部品

※交換部品のお求めは、本体の購入先にお問い合わせいただき、必ず品番をご指定の上、お買い求めください。

商品名	カッター刃	
品番	TMA100-KH	
商品名	テープリール	
品番	TMA100-TR	
商品名	圧着ゴム	
品番	TMA100LT-AG	

2 専用テープ

とめたつ™専用テープをご使用ください。

とめたつ™専用テープについての詳しい情報はこちらから



<https://www.nichiban.co.jp/industrial/tometatsu/>

3 開閉ストッパーの使い方

1 本体のグリップを内側へ閉じます。

開閉ストッパー
(ロック解除時)

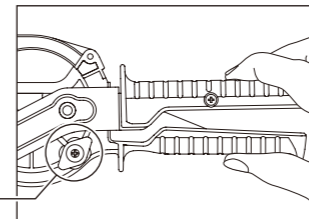

2 本体を閉じたまま、①開閉ストッパーを上につまみ、浮かした状態で②開閉ストッパーを90度回転させます。浮かせていた開閉ストッパーを下ろすとロックします。

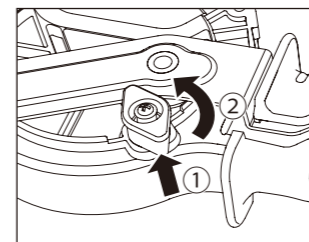

4 とめたつ™ 使用上のポイント

とめたつ™はテープの粘着面同士を貼り合わせ圧着することで結束する誘引結束システムです。十分な結束力を発揮させるために、テープをカットした後にグリップをしっかり握り込んで、テープを圧着させてください。

1

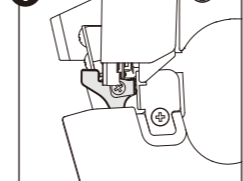

テープがカットされた瞬間、すぐにグリップを戻さず、

2

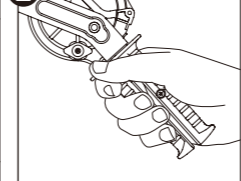

最後まで更にしっかり握り込みテープを圧着させます。

ポイント

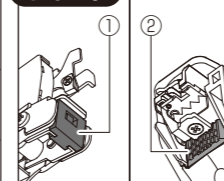

下アゴ①と上アゴ②でテープを押さえつけるように握ってください。

とめたつ™ライトの使い方についてはこちらから



<https://www.nichiban.co.jp/industrial/tometatsu/tma100lt/#H1>

5 故障かな?と思ったら

結束できない

- テープが逆にセットされていませんか?
⑥「テープのセット方法」をもう一度ご確認ください。

テープを引き出せない

- グリップを最後まで握り込んでいませんか?
⑦「結束の仕方」④をもう一度ご確認ください。
- テープは正しくセットされていますか?
⑥「テープのセット方法」④をもう一度ご確認ください。
テープを通す位置が間違っているとテープを引き出せません。

テープが切れない

- グリップを最後まで握り込んでいますか?
⑦「結束の仕方」⑤をもう一度ご確認ください。
- カッター刃の切れ味が悪くなっていませんか?
⑧「カッター刃の交換」をご確認の上、新しいカッター刃と交換してください。
- カッター刃が逆になっていませんか?
⑧「カッター刃の交換」をご確認の上、刃を再装着してください。

テープがからまった

- そのままでは確実な結束が難しい場合、まず枝・葉などからまったテープをハサミなどで切り離します。そして①正常な粘着面までテープを引き出し、②テープをカットします。その後、あらためてテープをセットし直してください。

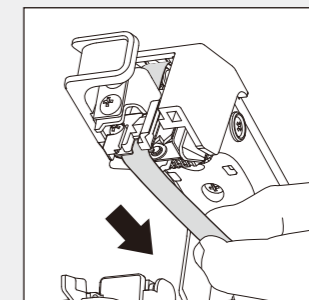

①からまっていない部分(余った部分)を図のように引き出します。

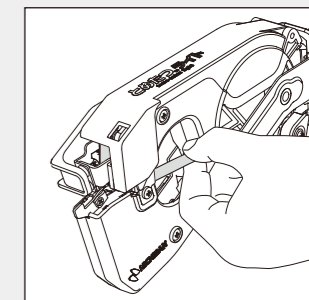

②持ったままカットします。

本製品の詳しい使用方法是裏面へ

6 テープのセット方法

- 注意**
- テープは必ずとめたつ™テープをご使用ください。
 - 作業中、カッター刃には絶対に指を当てないでください。ケガの原因となります。

- テープリールは必ず付属のものをご使用ください。
- テープを取り出す際は、必ずテープカバーを開いてください。

- 1** とめたつ™テープを付属のテープリールに取り付けます。

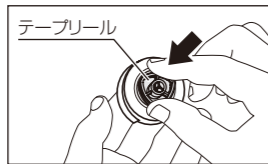

- 2** テープカバーを開けます。

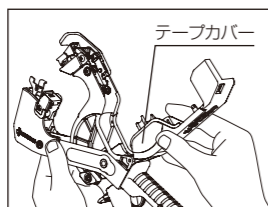

- 3** テープリールを取付けたテープを粘着面が上を向くようにセットします。

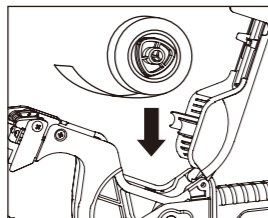

テープの向きに注意

粘着面を下にしてセットした場合、機器が正常に動作しません。

テープを入れる向き

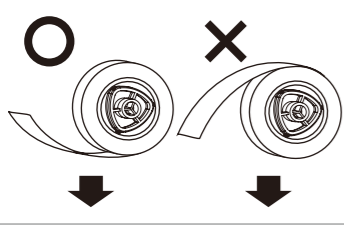

粘着面を上

- 4** テープを引き出しテープカバーの経路を通し、カット部前面のガイドパーツ(黄色)とサポート板(金属)の間にテープを通します。

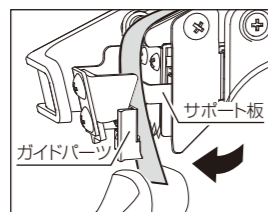
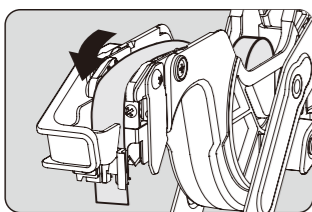
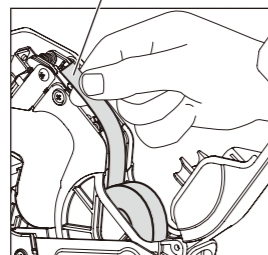

- 5** テープカバーをパチンと音がするまで閉じます。その際、テープをテープカバーで挟まないように注意してください。

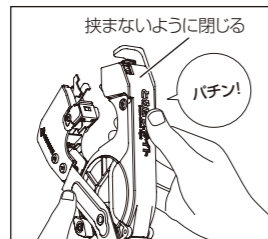

テープカバーを閉じる際は、指を挟まないようご注意ください。

7 結束の仕方

- 注意**
- グリップの間のバネやピンチ刃の間に指を入れたり、物を引っかけたりしないでください。ケガや故障の原因となります。

- 1** テープをセットしたら、グリップを軽く握り込みます。

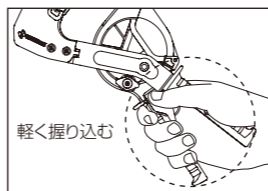

- 2** カチッと音がしてピンチ刃がテープに食い込みます。

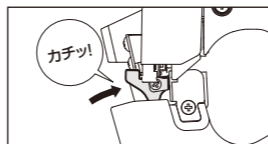
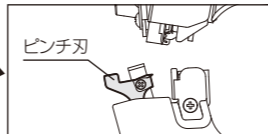
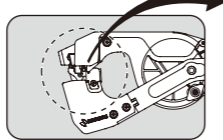

- 3** ピンチ刃がテープに食い込んだ状態で、握りを緩めてグリップを元に戻すと、テープが引き出されます。

最後までグリップを握り込むと、テープからピンチ刃が外れて、テープが引き出せません。

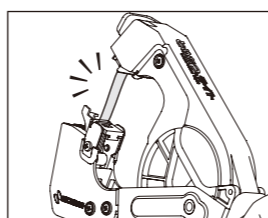

- 4** 結束物にテープをあてがい、結束したい長さまで本体を押し込みます。

押し込むときは、結束物に対して垂直に押し込んでください。斜めに押し込むと、テープが切れない場合があります。

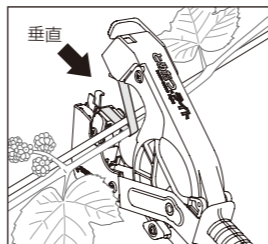

- 5** グリップを握り込みます。カチンと音がして、テープをカットしたあとも、押し込むように握り込んでください。握り込むことで粘着面同士がしっかり貼り付きます。

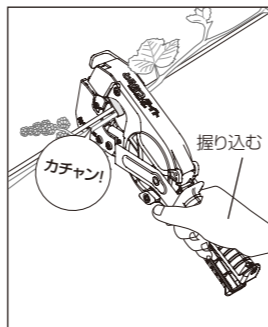
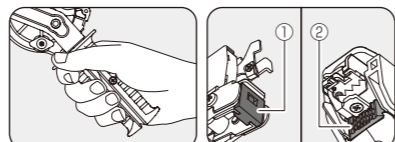

- 6** 握りを緩めてグリップを元に戻してください。テープ同士が貼り付いて結束されていることを確認してください。

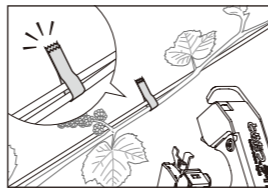

- 7** 続けて作業する場合は、①～⑥をくりかえします。

2枚以上のテープを重ねてカットすると、刃の破損・本体の故障の原因となる場合があります。

8 カッター刃の交換

- 注意**
- 必ずとめたつ™専用のカッター刃をご使用ください。
 - カッター刃の抜き取り、取付の際は素手で行わず、ラジオペンチ等、刃をつまむことができる工具を使用してください。
 - カッター刃には絶対に指を当てないでください。ケガの原因となります。

- 使用後はアルコール等で刃先についた汚れをふき取った上で保管してください。
- 使用時にテープが切れなくなってきたと感じたら、新しい刃と交換してください。
- 購入する際は、TMA100-KHとご指定の上お買い求めください。
- 取り外した部品は、お住まいの自治体の廃棄方法にしたがい処分してください。

- 1** テーブルなどの平らな場所に、下図のように置きます。

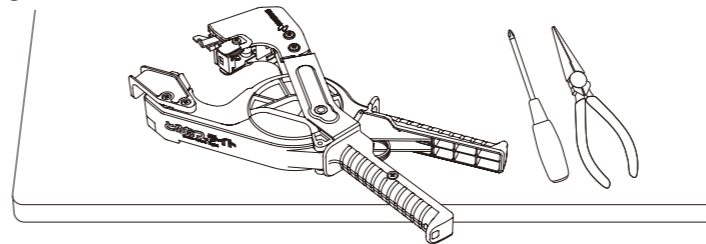

- 2** プロテクターのネジを取り外します。

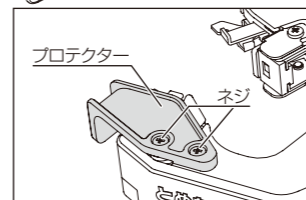

- 3** カッター刃のネジを取り外します。

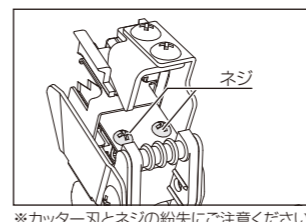

※カッター刃とネジの紛失にご注意ください。

- 4** 新しいカッター刃をネジ穴が合うように置き、上からネジをとめます。

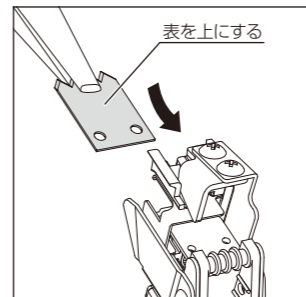

刃の向きに注意

カッター刃を差し込む際は、表が上になるようにしてください。

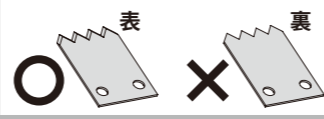

- 5** プロテクターを取り付け、右図の1→2の順番でネジをしっかりとめてください。

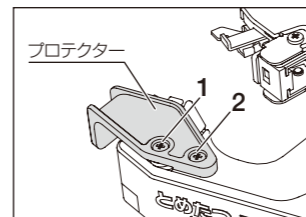

9 圧着ゴムの交換

- 快適にご使用いただくために、圧着ゴムのお手入れをおすすめします。固く絞った布等でゴム表面を水拭きし、表面についたゴミや汚れを落としてください。
- 圧着ゴムの角が磨り減ってきたり、汚れがひどくなった場合は、新しい圧着ゴムと交換してください。
- 購入する際はTMA100LT-AGとご指定の上、お買い求めください。
- 取り外した部品は、お住まいの自治体の廃棄方法にしたがい処分してください。

- 1** 圧着ゴムを固定しているネジを外します。

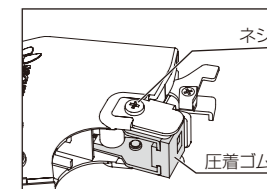

- 2** 反対側のネジも外すと、圧着ゴムが取り外せます。

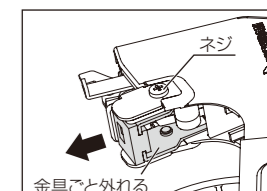

- 3** 新しい圧着ゴムを取り付け、ネジ2個でしっかりと固定します。これで圧着ゴムの交換は完了です。

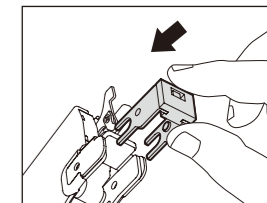

※ネジの紛失にご注意ください。

10 使用後の保存方法

- 注意**
- 使用後は必ずテープを本体から抜き取り、本体・テープそれぞれの箱に戻して冷暗所に保管してください。テープをセットしたまま長期間放置したり、高温多湿・直射日光が当たる環境下に長期間放置すると、本体・テープが劣化し、本体の故障や、テープが使えなくなる場合があります。

- 本体には注油しないでください。樹脂の劣化の原因となったり、グリスが流れ出たりする等、正常に動作しなくなる恐れがあります。
- 汚れた場合は、固く絞った布等で水拭きしてください。

